



www.ep-elements.com



EP ELEMENTS

Un nuevo concepto de construcción industrializada





INTRODUCCION

“Para desarrollar cualquier tipo de producto, en primera instancia debemos rodearnos de profesionales del ámbito para el que destinaremos nuestros esfuerzos con objeto de comprender el sentido de nuestra idea”

Esta afirmación no solo describe con acierto el carácter de nuestra empresa, sino que se convierte en la filosofía de nuestro equipo, el objetivo de EPelementS

De este modo, la formación continua del equipo, planteamiento crítico de productos y la proximidad con nuestros clientes y mercados, son valores diarios que EPelementS hace valer día a día



SOMOS
UNA EMPRESA JOVEN
DE INOVACION
CON IDEAS EN DISEÑO

Ejecución de patinillos, formación de pendientes de obra, muebles de cualquier forma posible.

Multitud de variedad de modelos standard y a medida, control de pendientes, diseño moderno, ahorro de tiempos en obra y colocación de desagüe hermético desde fábrica para garantizar la estanqueidad con varias opciones a elegir en cuestión estética para la terminación.

Gracias a nuestro gran prontuario de productos diseñados con caracterización modular, conseguiremos realizar casi cualquier diseño de ducha o tabiquería donde la unión, debido a nuestro sistema de unión, es garantizada tanto en resistencia como en estética.

Adaptaremos el diseño del baño de vapor a la estancia que su cliente tenga y realizaremos el mejor diseño posible.



PANELES

Gran producto para humedades, versátil para cualquier tipo de obra y capacidad aislante.

PLATOS DE DUCHA

Pavimentos continuos, eliminación de barreras arquitectónicas.

KIT DE DUCHA

Formas y diseños increíbles, cualquier idea es posible con nuestro equipo.

BAÑOS DE VAPOR

Solución de condensaciones, con nuestro sistema conseguirás tener tu baño de vapor sin problemas.



Producto con gran variedad de terminaciones, teselas cerámicas de pequeño formato, microcemento o incluso morteros temáticos que den el aspecto que el cliente necesita.

Nuestras tumbonas son un soporte ideal para este tipo de revestimientos.

Si necesitas una solución a medida en cuestión de diseño y ligereza, solicita asistencia técnica de nuestro equipo de ingenieros y diseñadores de producto.

Nos ponemos en mano de nuestros clientes, cuando tienen un proyecto con formas especiales, les ayudamos a estudiar la mejor solución para el proyecto arquitectónico teniendo en cuenta las capacidades de nuestro material. Asesoramiento técnico directo desde el primer momento..

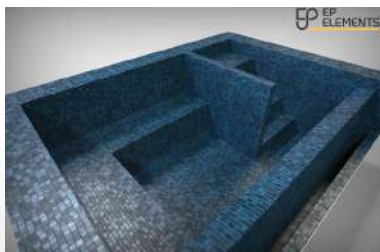

TUMBONAS

Ergonomía y diseño en uno, elige cualquiera de nuestros modelos y diseñalo tu mismo.

PISCINAS

Ligereza y aislante , dos grandes propiedades de nuestros vasos standard

EPelementS

Fabricación a medida, si necesitas cualquier tipo de pieza, la fabricamos.

CABINAS DE VAPOR AISLAMIENTO Y EFICIENCIA ENERGÉTICA

“Diferentes modelos para diferentes estancias y establecimientos, fabricamos a medida en función de los requerimientos del proyecto y cliente”

Gracias a nuestro estudio de producto, hemos conseguido realizar baños de vapor autportantes, sin necesidad de fabricas de ladrillo auxiliares para la sustentación tanto de paredes como techos. Con esto evitamos la posibilidad de apariciones de humedades provocadas por la condensación y diferencia de temperatura entre el interior y el exterior de la instalación.

Ademas, evitamos el deterioro de la fabrica de ladrillo por humedades, nuestro material es un material no biodegradable y preparado para la exposición permanente a vapor de agua.

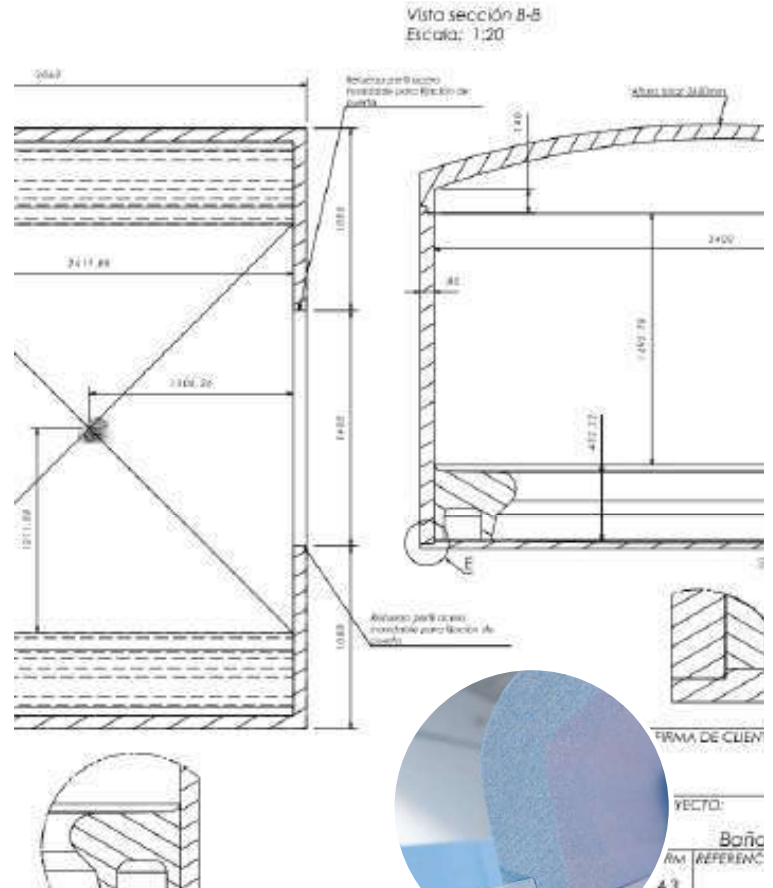

FIRMA DE CLIENTE
 PROYECTO:
 Baño
 REFERENCIAL
 4.2

baños de vapor

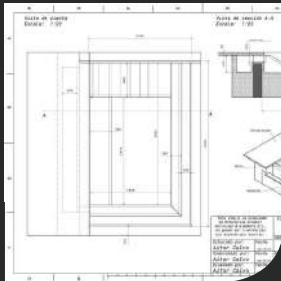

Modelado 3d

con diseñadores de producto

Presentamos a nuestros clientes todo tipo de información sobre el proyecto previo a la aceptación y fabricación de nuestras piezas. Proceso ideal para la obtención de una solución.

Asesoramiento

en obra con arquitectos

En casos necesarios por la complejidad del producto u obra, ofrecemos el servicio de desplazamiento de nuestros técnicos para optar por la mejor opción.

Maquinaria

de última tecnología

Con el respaldo de un equipo productivo de maquinaria de mecanizado, corte por hilo y proyectado de morteros, llegamos a cualquier proyecto.

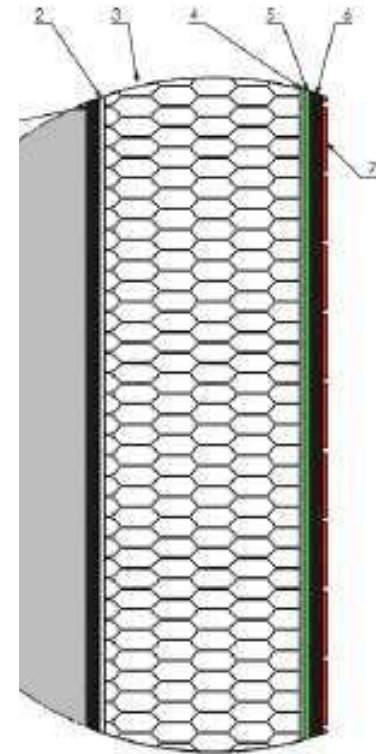

Sección constructiva de panel de aislamiento en baños de vapor



PASSIVE POOLS

Modelos standard

SIN LIMITES EN DISEÑO

Disponemos del concepto “Passive Pools”, gracias a la naturaleza de nuestro material base, EPS, conseguimos que el consumo de energía por calentamiento de agua sea casi nulo.

Disponemos de una gran variedad de posibilidades y modelos estandarizados para aportar a nuestros clientes y proyectos. Nuestros vasos tienen una gran ventaja en cuestión de peso, gracias al núcleo aislante y ligero, podemos realizar vasos de piscina en zonas donde el hormigón es inviable por peso o ejecución. También ofrecemos la posibilidad de la realización de nuestras piscinas en piezas, esto es una gran ventaja cuando el espacio de acceso a la zona de actuación es limitado.

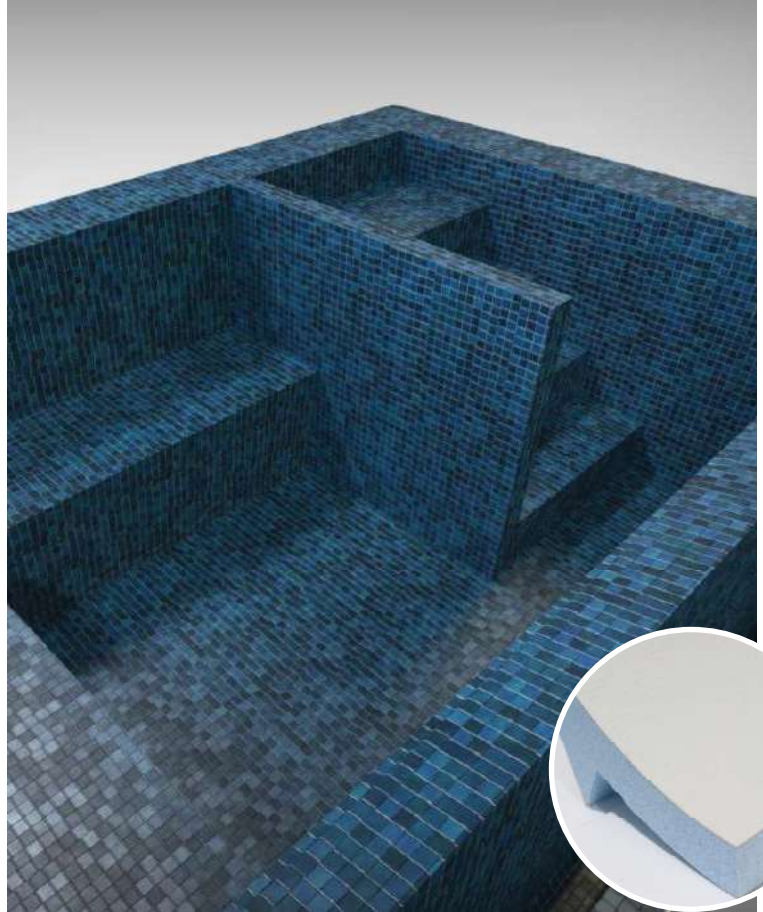

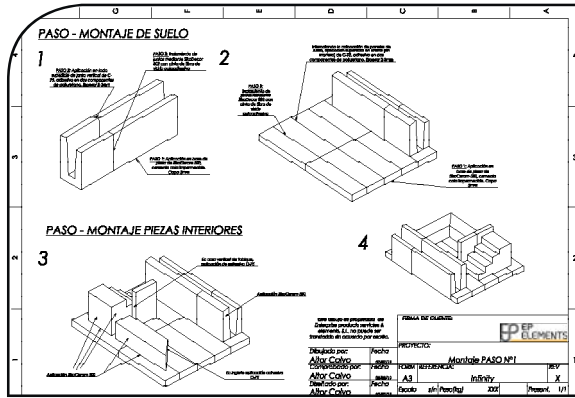

Modelo Infinity

Vaso de piscina desbordante en uno de sus lados, recibiendo en su parte perimetral inferior todo el agua en un canal desbordante donde se disponen las salidas de evacuación de agua.

Compuesto por escalera de acceso con panel de barandilla y banco en esquina

- Medidas interiores: 3000x2000x900mm
- Vaso entregado en una pieza y estanqueidad comprobada en fábrica
- Lámina de agua: 900mm

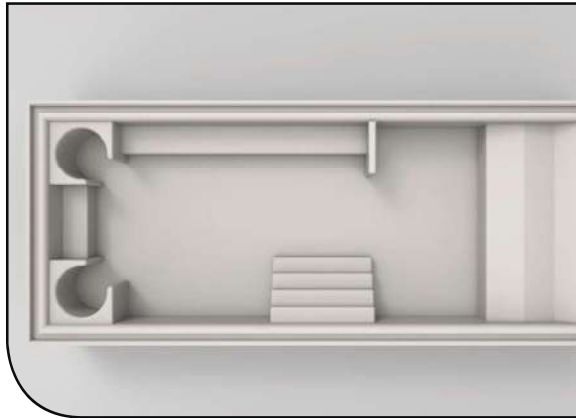

Personalización de vasos

Diseñamos piezas standard y a medida en función de las necesidades de nuestro cliente.

Entre otras posibilidades, ofrecemos diseños de:

- Bancos y escaleras
- Geisers
- Paredes hidromasaje
- Camas de burbujas a medida
- Tumbonas a media altura de agua
- Cualquier idea arquitectónica



TUMBONAS TÉRMICAS

Ofrecemos la posibilidad de integrar un sistema de calefactado apto para zonas húmedas ya conectado y listo para realizar la conexión en obra. Manta térmica continua en toda la superficie superior de la tumbona, con garantía de 10 años de producto en caso de avería.

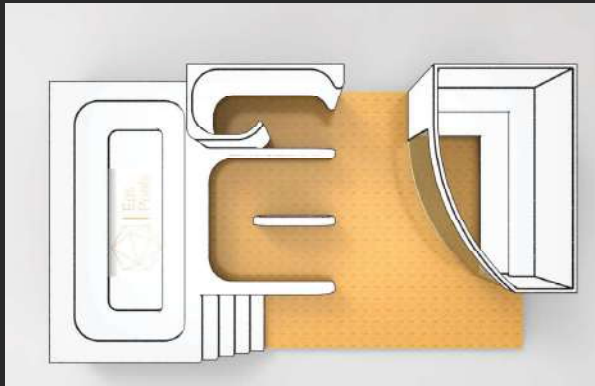

CONJUNTOS COMPLETOS SPA

Producto con infinidad de variedades y posibilidades, ofrecemos varios conjuntos completos con duchas, vasos, pediluvios, baños de vapor... Damos la posibilidad de que diseñen nuestros clientes sus propias ideas y nosotros llevamos a cabo la ingeniería y producción para hacer posible un gran producto.

Ofrece una gran ventaja, garantizamos desde fábrica la buena instalación de nuestros productos.

Fotografías de baño de vapor

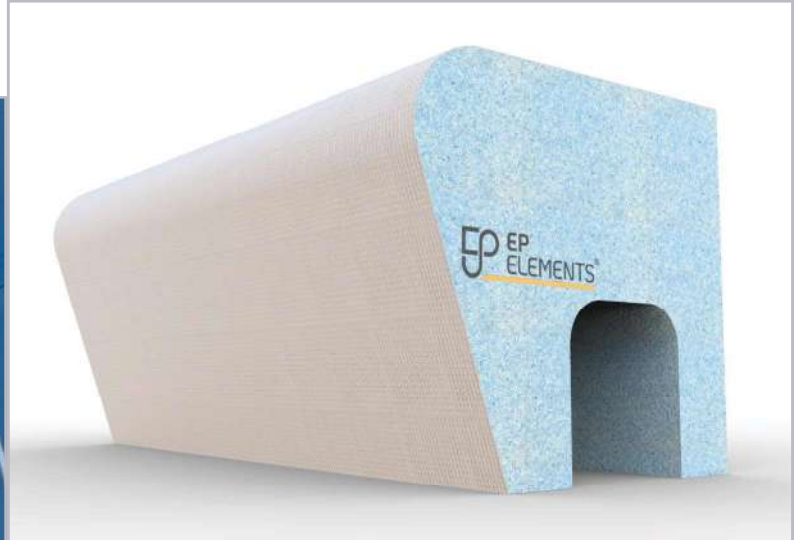
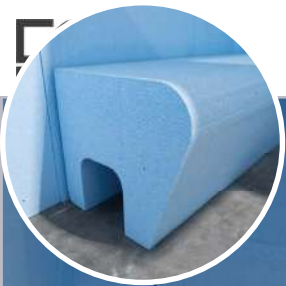

Modèles de banque standard et personnalisés

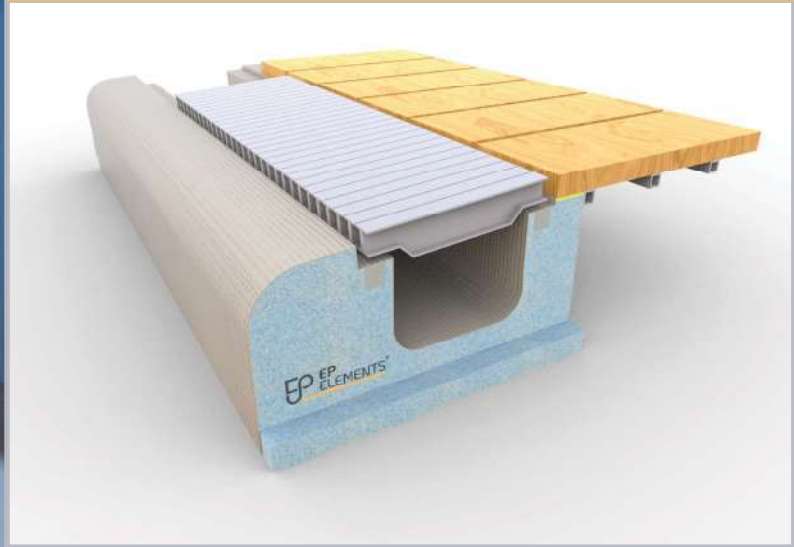



DUCHAS A MEDIDA DISEÑO LIBRE CON UN TOQUE DE LIBERTAD

En aquellos proyectos que el director de obra requiera de acabados especiales, con espesores ínfimos y, a su vez, un diseño ergonómico y curvilíneo. Nuestro producto es la solución.

Garantizamos la máxima definición en la fabricación de nuestras estructuras de ducha, añadiendo la ventaja del previo estudio mediante nuestro departamento de diseño para estudiar la forma adecuada en función del espacio, de las características de la obra, accesos y revestimientos finales a colocar.

Nuestro composite esta preparado para la exposición permanente a zonas de agua, manteniendo durante toda su vida útil las capacidades mecánicas para las cuales ha sido diseñado.





diferentes modelos



Platos de ducha

Instalaciones privadas

Modelos de ducha unitarios para instalaciones individuales que ofrecen un montaje sencillo y rápido. Versatilidad del producto y customización en medidas desde fábrica.



Combinación

Instalaciones públicas

Ventaja ofrecida por nuestros diseños con objeto de que el cliente pueda realizar una combinación de varias duchas para una instalación pública donde se requiera más de una ducha.



Desagüe inoxidable

Limpieza garantizada

Desagüe en PVC con terminación de regilla en acero inoxidable. Sistema de retención de olores y con opción de salida tanto vertical como horizontal. Estanqueidad garantizada desde fábrica.





FORMAS COMPLEJAS MECANIZADOS QUE HACEN REALIDAD TUS SUEÑOS

No solo disponemos de productos estandar, sino que ofrecemos a nuestro cliente un servicio personalizado para llevar a cabo cualquier proyecto tenga el diseño que tenga.

Gracias a nuestro conocimiento en tecnología CAD CAM CAE y con nuestra maquinaria de mecanizado a partir de modelos 3D desarrollados por nuestro departamento de diseño y desarrollo de producto, somos capaces de proporcionar al cliente un producto definido y de calidad. Desarrollamos junto con el modelo 3D, la solución constructiva integrada en estos modelos para que se pueda llevar a cabo el montaje de estos elementos sin ningún tipo de problema en el area de obra.



Mecanizado de forma compleja imitacion roca natural



Proceso de diseño, desarrollo y fabricación de elemento complejo circular



01. DEPARTAMENTO DE DISEÑO DE PRODUCTO

Disponemos de un espacio donde dedicamos nuestros esfuerzos a realizar un estudio de producto, viabilidad de diseño, condiciones productivas, tiempos de manufacturación de proyectos especiales. Cualquier tipo de diseño, proyecto, en primera instancia pasa por este departamento donde se realiza una atención personalizada a cada cliente con objeto de que se sienta cómodo, nos indique sus preferencias e inquietudes y, así, podamos dar un servicio adecuado y un producto con la excelencia necesaria.

02. DEPARTAMENTO DE PRODUCCIÓN

Una vez realizado el paso por nuestro departamento de diseño, procederemos al análisis real de la producción del proyecto, tiempos y calidades. Tras esto se procede con la producción real del producto y donde interirán factores ya definidos por nuestro cliente y supervisados por un Project Manager que, generalmente, será la persona que ha diseñado el producto junto con el cliente o proyectista. Se establecerá una reunión semanal presencial o vía Skype con cliente.

03. DEPARTAMENTO DE ASISTENCIA TÉCNICA DE OBRA

Entregado el proyecto, se analizará la posibilidad en función de la complejidad del producto fabricado, de que nuestros técnicos especialistas en obra se desplacen hasta el emplazamiento donde deberá instalarse el producto para ofrecer una asistencia correcta y garantizar el buen uso de los materiales. También se ofrece formaciones periódicas de producto. Une réunion hebdomadaire



EP ELEMENTS®

Desde Zaragoza, España, surge nuestra empresa a partir de una serie de circunstancias relacionadas con el entorno constructivo, viendo la oportunidad de crear una nueva idea, un nuevo producto que de una gran ventaja para nuestros clientes frente a obras tradicionales donde la clave de conseguir el proyecto se baraje entre una cuestión de diseño, solución constructiva, tiempos de ejecución, ahorro energético donde añadiremos el conjunto del servicio ofrecido por EP-element-S en cuestiones tanto comerciales como técnicas.

EPelementS, es una empresa joven de nueva creación que aspira encontrar un hueco en el mercado de materiales de construcción como una solución con carácter innovador focalizada en el sector de la edificación, tanto de obra nueva como rehabilitación



EP-ELEMENTS®

*Par. Ind. "El Poligono"
Av. Santa Ana 45 nave
50410, Cuarte de Huerva
Zaragoza, España*

THANKS